

Montage - und Wartungsanleitung

Typ ASNU

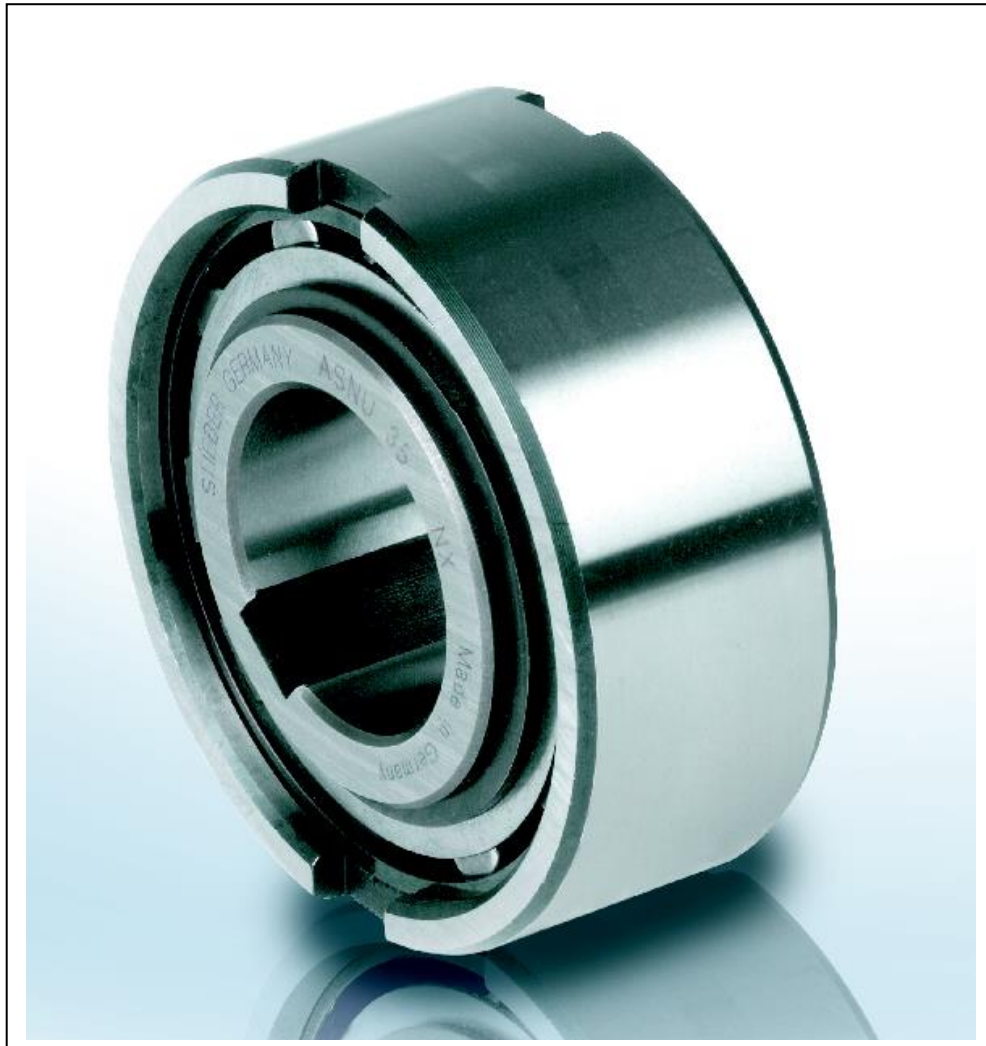

Hatschekstr.36
69126 Heidelberg
Germany
Tel +49(0)6221 30470
Fax +49(0)6221 304731
info@stieber.de
www.stieber.de

Ausgabedatum: 10.06.2016 GB
Revision: 0

U:\EngUsers\lProduktDoku\1AAA_Einbauerklaerung_Wartungsanleitung_Konformitaetsserklaerung\1AAA_Wartungsanleitungen\Original_Worddatei\M1044D_0_ASNU.docx





Allgemeine Sicherheitshinweise

	WARNUNG	<p>Verletzungsgefahr durch bewegte Bauteile! Angetriebene, rotierende Bauteile können schwerste Verletzungen verursachen! Deshalb während des Betriebes:</p> <ul style="list-style-type: none"> ➤ Aufenthalt von Personen im Gefahrenbereich oder in seiner unmittelbaren Umgebung ist strengstens untersagt! ➤ Sicherheitsvorrichtungen und/oder -funktionen nicht außer Betrieb setzen, nicht unbrauchbar machen oder umgehen <p>Vor Betreten des Gefahrenbereiches:</p> <ul style="list-style-type: none"> ➤ Energieversorgung ausschalten und gegen Wiedereinschalten sichern ➤ Stillstand nachlaufender Bauteile abwarten
---	----------------	--

	GEFAHR!	<p>Gefahr durch unsachgemäßen Betrieb!</p> <ul style="list-style-type: none"> ➤ Umbauten an der Freilaufkupplung sind nicht zulässig und können die Sicherheit beeinträchtigen ➤ Alle Arbeiten dürfen nur von ausgebildeten Fachkräften durchgeführt werden ➤ Reparatur- und Wartungsarbeiten dürfen nur bei Stillstand der Maschine ausgeführt werden. Die Maschine ist hierzu gegen Wiederanfahren zu sichern!
--	----------------	--

	WARNUNG	<p>Verletzungsgefahr durch Herunterfallen oder Umkippen des Freilaufs! Das Gewicht des Freilaufs kann einen Menschen verletzen und schwere Quetschungen verursachen! Deshalb:</p> <ul style="list-style-type: none"> ➤ Verwenden Sie zum Anheben geeignetes Hebezeug (Schlingen, etc.), das für das Gewicht des Freilaufs ausgelegt ist
---	----------------	---

	WARNUNG	<p>Verletzungsgefahr durch fehlerhafte Montage! Fehlerhafte Montage und Wartung kann zu Sach- und schweren Personenschäden führen! Montage-, Wartungs- und Reparaturarbeiten dürfen nur von ausgebildeten Fachkräften durchgeführt werden!</p>
---	----------------	---

	WARNUNG	<p>Verletzungsgefahr bei unzureichender Qualifikation! Unsachgemäßer Umgang kann zu erheblichen Personen- und Sachschäden führen. Deshalb:</p> <ul style="list-style-type: none"> ➤ Jegliche Tätigkeiten immer nur durch die dafür benannten Personen durchführen lassen
---	----------------	---

Inhaltsverzeichnis	Seite
Allgemeine Sicherheitshinweise	2
1 Allgemeines	4
1.1 Informationen zur Montage- und Wartungsanleitung	4
1.2 Symbolerklärung	4
1.3 Hersteller.....	5
1.4 Beschriftung	5
1.5 Umweltschutz.....	5
2 Sicherheit.....	5
2.1 Bestimmungsgemäße Verwendung.....	5
2.2 Verantwortung des Betreibers	6
2.3 Montage- und Wartungspersonal	7
2.4 Persönliche Schutzausrüstung	7
2.5 Einsatzgrenzen	7
3 Aufbau und Funktion	9
3.1 Aufbau.....	9
3.2 Funktionsweise	11
4 Transport und Verpackung.....	12
5 Lagerung.....	12
5.1 Kurzzeitlagerung	12
5.2 Langzeitlagerung.....	13
6 Installation	13
6.1 Prüfen der Drehrichtung	13
6.2 Ändern der Drehrichtung	14
6.3 Schmierung.....	14
6.3.1 Betrieb bei Ölschmierung	14
6.3.2 Betrieb bei Fettschmierung.....	15
6.4 Montage	15
6.5 Einbaubeispiele	17
7 Wartung	17
7.1 Ölwechsel	18
7.2 Wartung bei Fettschmierung	18
8 Demontage.....	19
9 Entsorgung.....	20
10 Störung	20
11 Ersatzteile	20

1 Allgemeines

1.1 Informationen zur Montage- und Wartungsanleitung

Diese Montage- und Wartungsanleitung gibt wichtige Hinweise zum Einbau und zur Inbetriebnahme der Freilaufkupplungen des Typs ASNU.





Voraussetzung für sicheres Arbeiten ist die Einhaltung aller angegebenen Sicherheits- und Handlungsanweisungen.

Darüber hinaus sind die für den Einsatzbereich der Freilaufkupplung geltenden örtlichen Unfallverhütungsvorschriften und allgemeinen Sicherheitsbestimmungen einzuhalten.

Die Montage- und Wartungsanleitung vor dem Einbau und der Inbetriebnahme sorgfältig durchlesen! Sie ist Produktbestandteil und muss in unmittelbarer Nähe des Einbauortes für das Personal jederzeit zugänglich aufbewahrt werden. Zusätzlich sind alle Sicherheitshinweise der Montage- und Wartungsanleitung zu beachten.

1.2 Symbolerklärung

Warnhinweise sind in dieser Montage- und Wartungsanleitung durch Symbole gekennzeichnet. Die Hinweise werden durch Signalworte eingeleitet, die das Ausmaß der Gefährdung zum Ausdruck bringen. Die Hinweise unbedingt einhalten und umsichtig handeln, um Unfälle, Personen- und Sachschäden zu vermeiden.

	GEFAHR!	... weist auf eine unmittelbar gefährliche Situation hin, die zum Tod oder zu schweren Verletzungen führt, wenn sie nicht gemieden wird.
	WARNUNG	... weist auf eine möglicherweise gefährliche Situation hin, die zum Tod oder zu schweren Verletzungen führen kann, wenn sie nicht gemieden wird.
	ACHTUNG	... weist auf eine möglicherweise gefährliche Situation hin, die zu geringfügigen oder leichten Verletzungen führen kann, wenn sie nicht gemieden wird.
	VORSICHT	... weist auf eine möglicherweise gefährliche Situation hin, die zu Sachschäden führen kann, wenn sie nicht gemieden wird.
	HINWEIS	... hebt nützliche Tipps und Empfehlungen sowie Informationen für einen effizienten und störungs-freien Betrieb hervor.

1.3 Hersteller

STIEBER GmbH, D-69126 Heidelberg, Hatschekstr. 36, Deutschland
Tel +49 (0) 6221 3047-0, Fax -31

1.4 Beschriftung

Stirnseite des Außenringes

- Hersteller
- Typenbezeichnung
- Herstelldatum (codiert)

1.5 Umweltschutz

Energie: Die Freilaufkupplung verbraucht keine elektrische Energie

Materialien: Stahl

Recycling: Stahlteile sind zu 100% wiederverwertbar

2 Sicherheit

2.1 Bestimmungsgemäße Verwendung

Freilaufkupplungen des Typs ASNU sind drehrichtungsabhängig selbsttätig schaltende Kupplungen. Sie werden als Überholkupplungen, Rücklaufsperrern oder Schaltfreiläufe in Maschinen und Anlagen eingesetzt.

Freilaufkupplungen dürfen nur innerhalb der im Kapitel 2.5 definierten Einsatzgrenzen betrieben werden.

Sämtliche Angaben der Montage- und Wartungsanleitung sind strikt einzuhalten.

Ansprüche jeglicher Art wegen Schäden aus nicht bestimmungsgemäßer Verwendung sind ausgeschlossen. Für alle Schäden bei nicht bestimmungsgemäßer Verwendung haftet allein der Betreiber.

Mitnahmebetrieb einer Überholkupplung:

Bei Betrieb der antreibenden Maschinenelemente in Mitnahmerichtung werden das antreibende Maschinenelement und das angetriebene Maschinenelement durch die Überholkupplung kraftschlüssig miteinander verbunden. In diesem Betriebszustand kann eine Leistung übertragen werden.

Überholbetrieb einer Überholkupplung:

Die Überholkupplung löst die kraftschlüssige Verbindung vom antreibenden Maschinenelement und angetriebenem Maschinenelement automatisch, wenn das angetriebene Maschinenelement eine höhere Drehzahl als das antreibende Maschinenelement aufweist.

Sperrbetrieb einer Rücklaufsperrung:

Bei Betrieb der Maschinenwelle in Sperrrichtung werden die Maschinenwelle und das drehmomentabstützende Maschinenelement durch die Freilaufkupplung kraftschlüssig miteinander verbunden. In diesem Betriebszustand wird ein Drehmoment übertragen werden.

Überholbetrieb einer Rücklaufsperrung:

Die Freilaufkupplung löst die kraftschlüssige Verbindung von Maschinenwelle und drehmomentabstützendem Maschinenelement automatisch, wenn die Maschinenwelle in Überholrichtung betrieben wird.

Mitnahmebetrieb eines Schaltfreilaufs:

Beim Drehen der Maschinenwelle in Mitnahmerichtung werden die Maschinenwelle und das angetriebene Maschinenelement durch die Freilaufkupplung kraftschlüssig miteinander verbunden. In diesem Betriebszustand wird eine Leistung übertragen werden.

Leerlaufbetrieb eines Schaltfreilaufs:

Die Freilaufkupplung löst die kraftschlüssige Verbindung von Maschinenwelle und angetriebenem Maschinenelement automatisch, wenn die Maschinenwelle in Leerlaufrichtung betrieben wird.

2.2 Verantwortung des Betreibers

Der Betreiber der Anlage, in die der Freilaufkupplung verbaut ist, unterliegt den gesetzlichen Pflichten zur Arbeitssicherheit.

Die am Einsatzort geltenden Bestimmungen sowie die Sicherheits- und Unfallverhütungsvorschriften der Berufsgenossenschaft sind zu beachten. Insbesondere gilt, dass der Betreiber:

- sich über die geltenden Arbeitsschutzbestimmungen informiert
- in Betriebsanweisungen die notwendigen Verhaltensanforderungen für den Betrieb der Anlage, in die die Freilaufkupplung verbaut ist, am Einsatzort umsetzt
- die Zuständigkeiten für die Installation, Bedienung, Wartung und Reinigung der Anlage, in die die Freilaufkupplung verbaut ist, eindeutig regelt
- dafür sorgt, dass alle Mitarbeiter, die an oder mit der Anlage arbeiten, in die die Freilaufkupplung verbaut ist, die Betriebsanleitung gelesen und verstanden haben. Darüber hinaus muss er das Personal in regelmäßigen Abständen im Umgang mit der Anlage schulen, in die die Freilaufkupplung verbaut ist und über die möglichen Gefahren informieren. Weiterhin ist der Betreiber verantwortlich, dass die Anlage, in die die Freilaufkupplung verbaut ist:
 - stets in technisch einwandfreiem Zustand ist
 - gemäß angegebener Wartungsintervalle instand gehalten wird

- alle Sicherheitseinrichtungen regelmäßig auf Vollständigkeit und Funktionsfähigkeit überprüft werden

2.3 Montage- und Wartungspersonal

	WARNUNG	Verletzungsgefahr bei unzureichender Qualifikation! Unsachgemäßer Umgang kann zu erheblichen Personen- und Sachschäden führen. Deshalb: ➤ Jegliche Tätigkeiten immer nur durch die dafür benannten Personen durchführen lassen
---	----------------	---

Ausgebildete Fachkräfte sind Personen, die auf Grund ihrer Ausbildung, Erfahrung und Unterweisung sowie ihrer Kenntnisse über einschlägige Normen, Bestimmungen, Unfallverhütungsvorschriften und Betriebsverhältnisse von dem für die Sicherheit der Anlage Verantwortlichen berechtigt worden sind, die jeweils erforderlichen Tätigkeiten auszuführen und dabei mögliche Gefahren erkennen und vermeiden können. Unter anderem sind auch Kenntnisse über Erste-Hilfe-Maßnahmen und die örtlichen Rettungseinrichtungen erforderlich.

2.4 Persönliche Schutzausrüstung

Beim Umgang mit der Anlage, in welche die Freilaufkupplung verbaut ist, ist das Tragen persönlicher Schutzausrüstung erforderlich, um Gesundheitsgefahren zu minimieren. Vor allen Arbeiten die notwendige Schutzausrüstung wie Arbeitsschuhe, Handschuhe, Schutzbrille, etc. ordnungsgemäß anlegen und während der Arbeit tragen.

2.5 Einsatzgrenzen

- max. zulässige Überholdrehzahlen, max. zulässiges Momente und erforderliche Fettmengen

Typ ASNU	max. Bohrung Ø H7	max. Drehmoment [Nm]	Überholdrehzahl [min ⁻¹]		Axialspiel S [mm]	zulässige Rundlaufabweichung Außenring zur Welle [mm]	zulässige Planlaufabweichung [mm]	Schmierfettmenge [cm ³]
			n max innen	n max außen				
8	8	24	3300	5000	2,40	0,02	0,03	0,5
12	12	24	3300	5000	2,40	0,02	0,03	0,5
15	15	60	2400	3600	2,40	0,02	0,03	1,1
17	17	98	2300	3400	2,40	0,035	0,03	1,5
20	20	156	2100	3100	2,40	0,035	0,03	2,2
25	25	250	1700	2600	2,40	0,035	0,03	3,7
30	30	510	1400	2200	2,40	0,035	0,03	5,8
35	35	766	1200	1900	2,40	0,035	0,03	7
40	40	1076	1100	1700	2,50	0,06	0,03	9,5
45	45	1560	1000	1600	2,50	0,06	0,03	13
50	50	2026	850	1350	2,50	0,06	0,03	18
60	60	3650	750	1050	2,50	0,1	0,045	25
70	70	4600	600	950	2,50	0,1	0,045	36
80	80	6550	550	850	2,50	0,1	0,045	47
90	90	10650	500	750	2,50	0,1	0,045	63
100	100	14500	450	680	2,50	0,1	0,045	88
120	120	27000	370	550	3,60	0,16	0,045	140
150	150	53250	300	460	3,60	0,16	0,045	280
200	200	89000	230	350	7,60	0,2	0,06	640

ASNU..V: Käfig-Ausführung mit verstärkter Feder

ASNU..VV: Käfig-Ausführung mit doppelt verstärkter Feder

ASNU..S: modifizierte Freilaufkupplung, bei der das Axialspiel "S" auf ein Mindestmaß reduziert ist

Tab.1 Spezifikationen

	HINWEIS	Bei kleinerem Bohrungsdurchmesser als die maximale Bohrung richtet sich das maximal zu übertragende Drehmoment nach der Passfederverbindung!
---	----------------	--

- Grenzen Umgebungstemperatur: -40°C bis +50°C
- max. Betriebstemperatur: 90°C
- erforderliche Toleranz Maschinenwelle: d = h6 oder j6
- Zulässiger Axialversatz von Innen- und Außenring max. $\pm \frac{s}{2}$
- Öl-Schmierung: freigegebene Öle laut Stieber Produktkatalog / WN900
- Fett-Schmierung: freigegebene Fette laut Stieber Produktkatalog / WN900

**HINWEIS**

Bei Fettschmierung reduzieren sich die max. Überholdrehzahlen vom Außen- und Innenring um 50%!

**HINWEIS**

Bei Fettschmierung nur die verstärkte Anfederung V bzw. VV verwenden (siehe Tab.1 Spezifikationen)!

3 Aufbau und Funktion

3.1 Aufbau

Pos. 1	Außenring
Pos. 2	Innenring
Pos. 3	Zylinderrolle
Pos. 6	Anfederung
Pos. 7	Passscheibe
Pos. 9	Sicherungsring

Tab.2 Stückliste



Abb.1a Aufbau Freilaufkupplung ASNU



Abb.1b Aufbau Freilaufkupplung ASNU

3.2 Funktionsweise

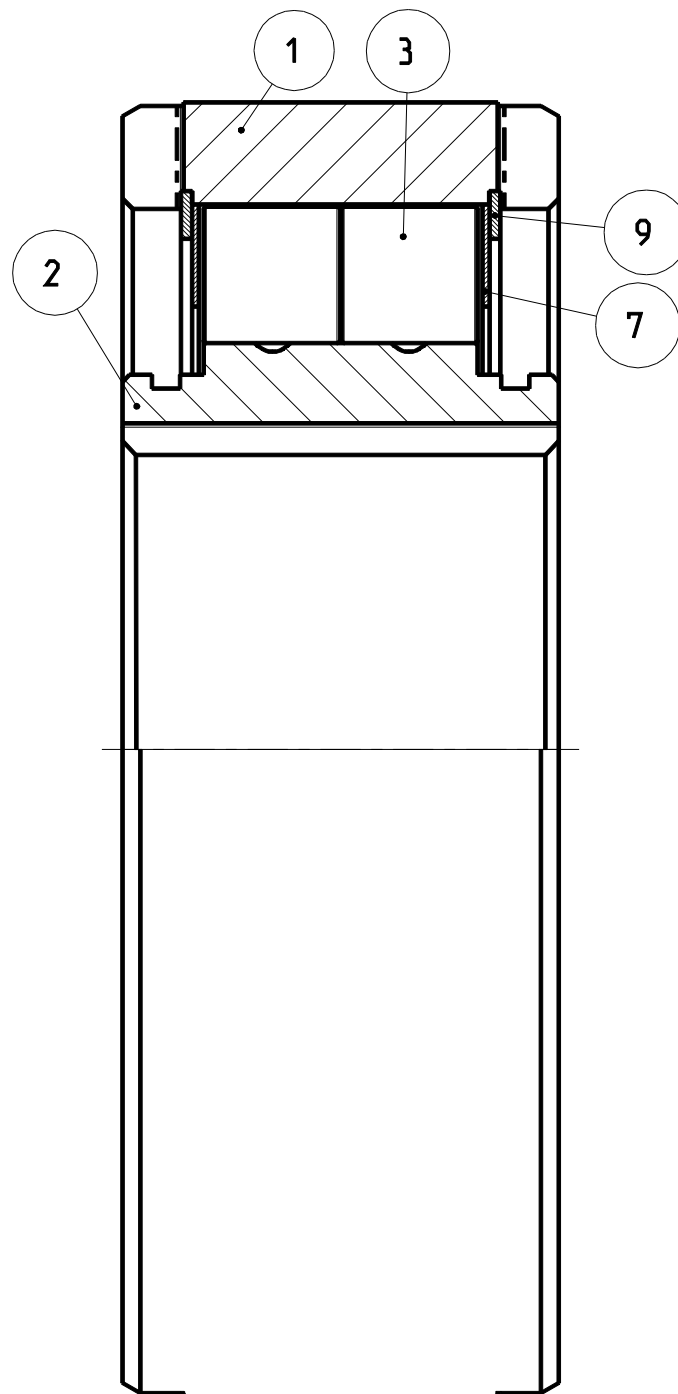
Freiläufe der Bauart ASNU sind mit einzeln angefederten Klemmrollen ausgerüstet. Durch die Anfederung wird erreicht, dass sämtliche Klemmrollen ständig mit Freilaufinnen- und Außenring in Berührung und somit in Eingriffsbereitschaft sind. Bei Drehung des Freilaufaußenringes (s. Abb.2) in Mitnahmerichtung, stellen die Rollen eine kraftschlüssige Verbindung zwischen Innen- und Außenring her, so dass ein Drehmoment und eine Leistung übertragen werden kann.

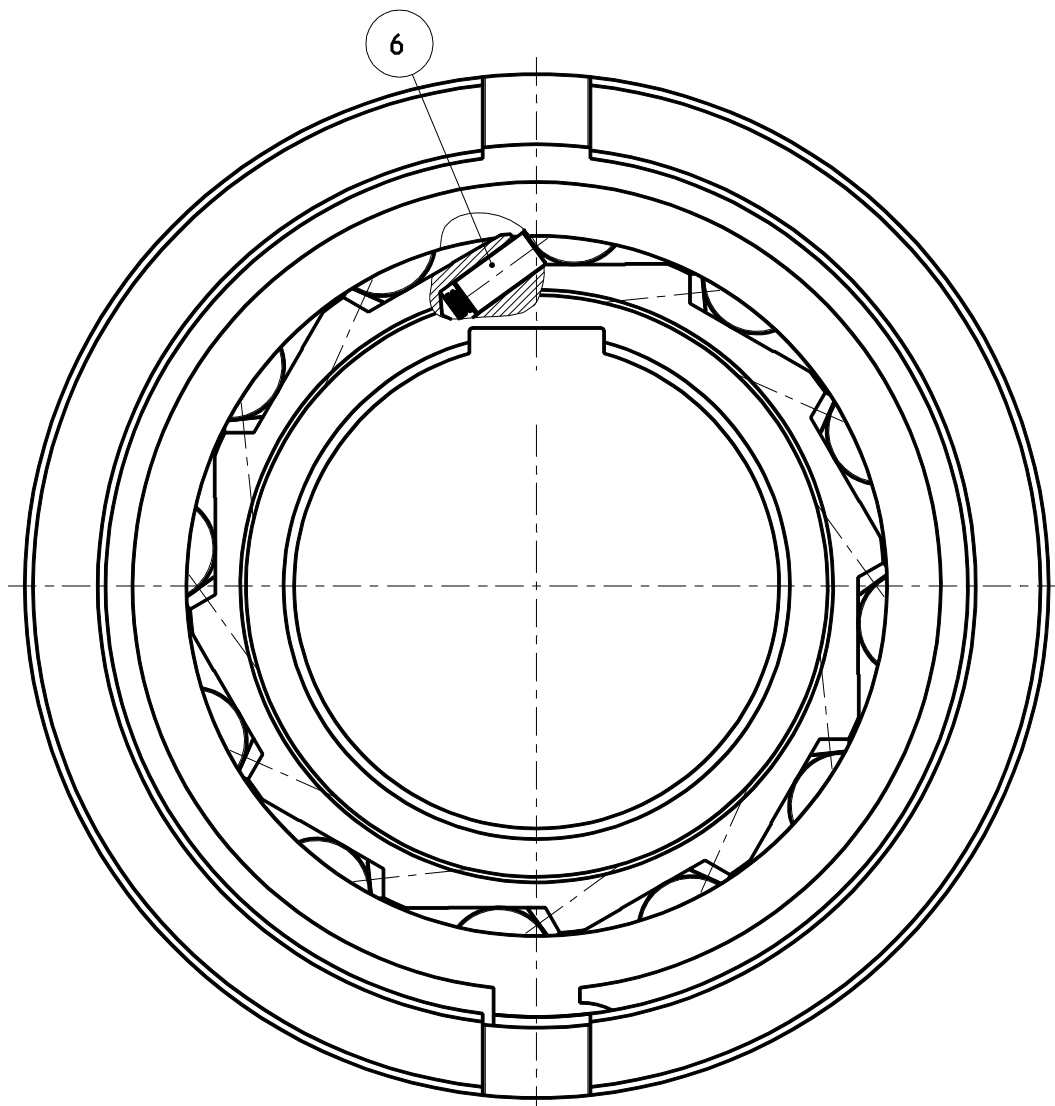

Abb.2 Mitnahme/ Überholbetrieb

Der Überholbetrieb wird realisiert, wenn der Außenring in Überholrichtung gedreht wird. Dabei wird die kraftschlüssige Verbindung (siehe Abb.2) zwischen Innen- und Außenring unterbrochen. Im Überholbetrieb sind die Drehzahlen von Innen- und Außenring unterschiedlich.

4 Transport und Verpackung

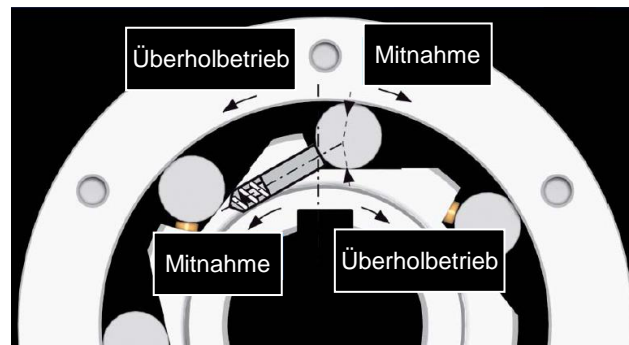

HINWEIS

Zur Entsorgung der Transport- und Verpackungsmaterialien, sind die lokalen Entsorgungsbestimmungen zu beachten!

Die Freilaufkupplung wird in einem Karton verschickt.

Transportschäden an der Verpackung und / oder dem Freilaufkupplung sind unverzüglich bei der jeweiligen Transitgesellschaft zu melden!

Das Auspacken der Freilaufkupplung muss in sauberer und trockener Umgebung erfolgen!

5 Lagerung

5.1 Kurzzeitlagerung

Die Freilaufkupplungen der Bauart ASNU sind werksseitig in einer VCI-Luftpolsterfolie verpackt und mit einem Ölfilm als Korrosionsschutz versehen. Die VCI-Luftpolsterfolie ist in regelmäßigen Abständen zu überprüfen. Die Häufigkeit richtet sich nach den Umweltbedingungen (Temperatur, Feuchtigkeit, Salzgehalt der Luft, ...) am Lagerungsort.

Die maximale Lagerungszeit (Kurzzeitlagerung) beträgt 6 Monate. Darüber hinaus muss die Freilaufkupplung mit einem Langzeitlagerung-Korrosionsschutz versehen werden.

Packstücke unter folgenden Bedingungen lagern:

- Nicht im Freien aufbewahren
- Trocken und staubfrei lagern
- Keinen aggressiven Medien aussetzen
- Vor Sonneneinstrahlung schützen
- Mechanische Erschütterungen vermeiden
- Lagertemperatur: -10 bis +60 °C
- Relative Luftfeuchtigkeit: max. 95%, nicht kondensierend

5.2 Langzeitlagerung

Dazu muss die Freilaufkupplung zusammen mit Trockenmittel in eine Folie eingeschweißt und mit einem Feuchtigkeitsanzeiger versehen werden. Nach spätestens einem Jahr oder aber in Abhängigkeit von den Umweltbedingungen (Temperatur, Feuchtigkeit, Salzgehalt der Luft, ...) am Lagerungsort, muss der Korrosionsschutz überprüft werden.

Packstücke unter folgenden Bedingungen lagern:

- Nicht im Freien aufbewahren
- Trocken und staubfrei lagern
- Keinen aggressiven Medien aussetzen
- Vor Sonneneinstrahlung schützen
- Mechanische Erschütterungen vermeiden
- Lagertemperatur: -10 bis +60 °C
- Relative Luftfeuchtigkeit: max. 95%, nicht kondensierend

6 Installation

6.1 Prüfen der Drehrichtung

	WARNUNG	Verletzungsgefahr durch fehlerhafte Montage! Fehlerhafte Montage und Wartung kann zu Sach- und schweren Personenschäden führen! Montage-, Wartungs- und Reparaturarbeiten dürfen nur von ausgebildeten Fachkräften durchgeführt werden!
---	----------------	--

	WARNUNG	<p>Verletzungsgefahr durch bewegte Bauteile! Angetriebene, rotierende Bauteile können schwerste Verletzungen verursachen! Deshalb während des Betriebes:</p> <ul style="list-style-type: none"> ➤ Aufenthalt von Personen im Gefahrenbereich oder in seiner unmittelbaren Umgebung ist strengstens untersagt! ➤ Sicherheitsvorrichtungen und/oder -funktionen nicht außer Betrieb setzen, nicht unbrauchbar machen oder umgehen <p>Vor Betreten des Gefahrenbereiches:</p> <ul style="list-style-type: none"> ➤ Energieversorgung ausschalten und gegen Wiedereinschalten sichern ➤ Stillstand nachlaufender Bauteile abwarten
---	----------------	--

	WARNUNG	<p>Verletzungsgefahr durch Herunterfallen oder Umkippen des Freilaufs! Das Gewicht des Freilaufs kann einen Menschen verletzen und schwere Quetschungen verursachen! Deshalb:</p> <ul style="list-style-type: none"> ➤ Verwenden Sie zum Anheben geeignetes Hebezeug (Schlingen, etc.), das für das Gewicht des Freilaufs ausgelegt ist
---	----------------	---

	WARNUNG	<p>Verletzungsgefahr bei unzureichender Qualifikation! Unsachgemäßer Umgang kann zu erheblichen Personen- und Sachschäden führen. Deshalb:</p> <ul style="list-style-type: none"> ➤ Jegliche Tätigkeiten immer nur durch die dafür benannten Personen durchführen lassen
---	----------------	---

Vor dem Einbau muss die Drehrichtung der Freilaufkupplung geprüft werden.

6.2 Ändern der Drehrichtung

Ein Drehrichtungswechsel ist durch Umdrehen der Freilaufkupplung um 180 ° zu erreichen.

6.3 Schmierung

Die Freilaufkupplungen ASNU werden ohne Schmierung ausgeliefert. Vor Inbetriebnahme ist daher je nach Verwendungszweck für eine entsprechende Schmierung (siehe Kapitel 2.5 Einsatzgrenzen) zu sorgen.

6.3.1 Betrieb bei Ölschmierung

Vor Inbetriebnahme muss der Ölstand im Inneren der Freilaufkupplung mindestens $\frac{1}{3}$ bis max. $\frac{1}{2}$ Hälfte betragen (siehe Kapitel 2.5).

	HINWEIS	<p>Ungeeignete Schmiermittel kann die Freilauffunktion negativ beeinflussen! Nur Öle verwenden, die durch Firma Stieber freigegeben sind!</p>
---	----------------	---

6.3.2 Betrieb bei Fettschmierung

In Fällen, in denen Ölschmierung nicht möglich ist, kann bei entsprechenden Betriebsbedingungen auf Fettschmierung überggegangen werden.

	HINWEIS	Bei Fettschmierung nur die verstärkte Anfederung V bzw. VV verwenden (siehe Tab.1 Spezifikationen)!
---	----------------	---

	HINWEIS	Eine Überfettung kann zur Fehlfunktion der Freilaufkupplung führen! Fettmenge beachten!
---	----------------	---

	HINWEIS	Ungeeignete Schmiermittel kann die Freilauffunktion negativ beeinflussen! Nur Fette verwenden, die durch Firma Stieber freigegeben sind!
---	----------------	--

Arbeitsschritte zum Befetten der Freilaufkupplung:

- Freilaufkupplung auf Montagetisch ablegen
- Mit einer Fettspritze zwischen den beiden Sicherungsringen gleichmäßig in Umfangsrichtung die vorgegebene Fettmenge verteilen (siehe Kapitel 2.5 Einsatzgrenzen Tab.1 Spezifikationen)
- kurz vor der Montage die Freilaufkupplung vorsichtig einlaufen, damit sich das Fett gleichmäßig verteilen kann
- Überprüfen der Überholbewegung. Die Freilaufkupplung muss in Überholdrehrichtung leichtgängig zu verdrehen sein.

6.4 Montage

	WARNUNG	<p>Verletzungsgefahr durch fehlerhafte Montage!</p> <p>Fehlerhafte Montage und Wartung kann zu Sach- und schweren Personenschäden führen!</p> <p>Montage-, Wartungs- und Reparaturarbeiten dürfen nur von ausgebildeten Fachkräften durchgeführt werden!</p>
---	----------------	---

	WARNUNG	Verletzungsgefahr durch bewegte Bauteile! Angetriebene, rotierende Bauteile können schwerste Verletzungen verursachen! Deshalb während des Betriebes: <ul style="list-style-type: none">➤ Aufenthalt von Personen im Gefahrenbereich oder in seiner unmittelbaren Umgebung ist strengstens untersagt!➤ Sicherheitsvorrichtungen und/oder -funktionen nicht außer Betrieb setzen, nicht unbrauchbar machen oder umgehen Vor Betreten des Gefahrenbereiches: <ul style="list-style-type: none">➤ Energieversorgung ausschalten und gegen Wiedereinschalten sichern➤ Stillstand nachlaufender Bauteile abwarten
---	----------------	--

	WARNUNG	Verletzungsgefahr durch herabfallende Bauteile! Herabfallende Bauteile können zu schwersten Personenschäden führen! Freilaufkupplung gegen herabfallen sichern.
---	----------------	--

	WARNUNG	Verletzungsgefahr bei unzureichender Qualifikation! Unsachgemäßer Umgang kann zu erheblichen Personen- und Sachschäden führen. Deshalb: <ul style="list-style-type: none">➤ Jegliche Tätigkeiten immer nur durch die dafür benannten Personen durchführen lassen
--	----------------	--

Arbeitsschritte :

- Freilaufkupplung auf die geölte Maschinenwelle schieben und axial fixieren (eventuell Hebewerkzeug verwenden)
- angetriebenes, bzw. drehmomentabstützendes Maschinenelement im Außenring verbinden
- Überprüfen der Überholbewegung. Der Freilauf muss in Überhol-Drehrichtung leichtgängig zu verdrehen sein

6.5 Einbaubeispiele







Abb. 3: Einbaubeispiel ASNU

7 Wartung

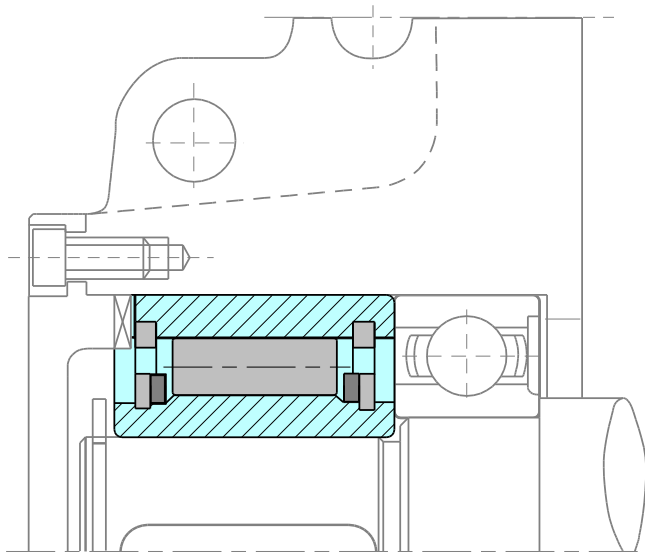
	WARNUNG	<p>Verletzungsgefahr durch bewegte Bauteile! Angetriebene, rotierende Bauteile können schwerste Verletzungen verursachen! Deshalb während des Betriebes:</p> <ul style="list-style-type: none"> ➤ Aufenthalt von Personen im Gefahrenbereich oder in seiner unmittelbaren Umgebung ist strengstens untersagt! ➤ Sicherheitsvorrichtungen und/oder -funktionen nicht außer Betrieb setzen, nicht unbrauchbar machen oder umgehen <p>Vor Betreten des Gefahrenbereiches:</p> <ul style="list-style-type: none"> ➤ Energieversorgung ausschalten und gegen Wiedereinschalten sichern ➤ Stillstand nachlaufender Bauteile abwarten
	WARNUNG	<p>Verletzungsgefahr durch fehlerhafte Montage! Fehlerhafte Montage und Wartung kann zu Sach- und schweren Personenschäden führen! Montage-, Wartungs- und Reparaturarbeiten dürfen nur von ausgebildeten Fachkräften durchgeführt werden!</p>

	WARNUNG	<p>Verletzungsgefahr durch herabfallende Bauteile!</p> <p>Herabfallende Bauteile können zu schwersten Personenschäden führen!</p> <p>Freilaufkupplung gegen herabfallen sichern.</p>
---	----------------	---

	WARNUNG	<p>Verletzungsgefahr bei unzureichender Qualifikation!</p> <p>Unsachgemäßer Umgang kann zu erheblichen Personen- und Sachschäden führen. Deshalb:</p> <ul style="list-style-type: none"> ➤ Jegliche Tätigkeiten immer nur durch die dafür benannten Personen durchführen lassen
---	----------------	---

7.1 Ölwechsel

Ein Ölwechsel ist nach ca. 9000 Betriebsstunden oder spätestens nach einem Jahr durchzuführen. In stark verschmutzter Umgebung oder bei heißen Umgebungsbedingungen (über 80° Celsius) reduziert sich das Intervall auf 5000 Betriebsstunden.

	HINWEIS	<p>Zur Entsorgung des Altöls sind die lokalen Entsorgungsbestimmungen zu beachten!</p>
---	----------------	--

7.2 Wartung bei Fettschmierung

Die Freilaufkupplungen sind alle 2 Jahre zu demontieren, zu reinigen und neu zu be fetten. Dabei ist der Zustand der beanspruchten Teile zu prüfen, bei Bedarf sind Teile zu erneuern. **Es wird empfohlen, diese Arbeiten im Werk des Herstellers durchführen zu lassen.**

Arbeitsschritte :

- Axiale Fixierung des Innenringes entfernen
- Freilaufkupplung von der Maschinenwelle abziehen, dazu ggf. geeignetes Hebwerkzeug verwenden
- Innenring mit Rollen aus dem Außenring (1) herausschieben bis die Hälfte der Rolle sichtbar wird
- Rollen mit einem Gummiband fixieren und den Außenring entfernen. Danach vorsichtig die Rollen einzeln mit der Anfederung vom Innenring entfernen
- Alle Komponenten mit einem Industriereiniger auf Petroleumbasis vorreinigen und mit einem Reiniger auf Acetonbasis entfetten
- Die Anfederung in die Bohrung am Innenring einbringen und die Rolle mit einem Gummiband fixieren. Den Vorgang wiederholen bis alle Rollen mit Anfederung am Innenring anliegen

- Außenringlaufbahn und die fixierten Rollen am Innenring mit der definierten Fettmenge einfetten ((siehe Kapitel 2.5 Einsatzgrenzen Tab.1 Spezifikationen)
- Innenring mit fixierten Rollen in Außenring einsetzen bis die Hälfte der Rolle verdeckt wird
- Gummiband entfernen und den Außenring über die Rollen vollständig absenken

8 Demontage

	WARNUNG	Verletzungsgefahr durch fehlerhafte Montage! Fehlerhafte Montage und Wartung kann zu Sach- und schweren Personenschäden führen! Montage-, Wartungs- und Reparaturarbeiten dürfen nur von ausgebildeten Fachkräften durchgeführt werden!
---	----------------	--

	WARNUNG	Verletzungsgefahr durch bewegte Bauteile! Angetriebene, rotierende Bauteile können schwerste Verletzungen verursachen! Deshalb während des Betriebes: <ul style="list-style-type: none"> ➤ Aufenthalt von Personen im Gefahrenbereich oder in seiner unmittelbaren Umgebung ist strengstens untersagt! ➤ Sicherheitsvorrichtungen und/oder -funktionen nicht außer Betrieb setzen, nicht unbrauchbar machen oder umgehen Vor Betreten des Gefahrenbereiches: <ul style="list-style-type: none"> ➤ Energieversorgung ausschalten und gegen Wiedereinschalten sichern ➤ Stillstand nachlaufender Bauteile abwarten
---	----------------	--

	WARNUNG	Verletzungsgefahr durch herabfallende Bauteile! Herabfallende Bauteile können zu schwersten Personenschäden führen! Freilaufkupplung gegen herabfallen sichern.
---	----------------	--

Arbeitsschritte :

- Axiale Fixierung des Innenringes entfernen
- Freilaufkupplung von der Maschinenwelle abziehen, dazu ggf. geeignetes Hebewerkzeug verwenden

9 Entsorgung



HINWEIS

Zur Entsorgung der metallischen Bauteile und der vorhandenen Schmiermittel, sind die lokalen Entsorgungsbestimmungen zu beachten!

Die Freilaufkupplung besteht aus metallischen Werkstoffen, die mit einem Öl benetzt ist. Metallische Werkstoffe sind vollständig wiederverwertbar. Schmiermittel und Korrosionsschutzmittel sind gesondert zu entsorgen. Hier sind die lokalen Entsorgungsbestimmungen zu beachten.

10 Störung

Bei Störung ist der Hersteller unverzüglich zu kontaktieren!

STIEBER GmbH, D-69126 Heidelberg, Hatschekstr. 36, Deutschland
Tel +49 (0) 6221 3047-0, Fax -31

11 Ersatzteile



WARNUNG

Verletzungsgefahr durch falsche Ersatzteile!

Falsche oder fehlerhafte Ersatzteile können zu Beschädigungen, Fehlfunktionen oder Totalausfall führen sowie die Sicherheit beeinträchtigen. Deshalb:

- Nur Originalersatzteile des Herstellers verwenden

Ersatzteile nur über Vertragshändler oder direkt beim Hersteller beschaffen.